

NEUHEIT

PRESTIGE 1600

HYBRID PERFORMANCE LED

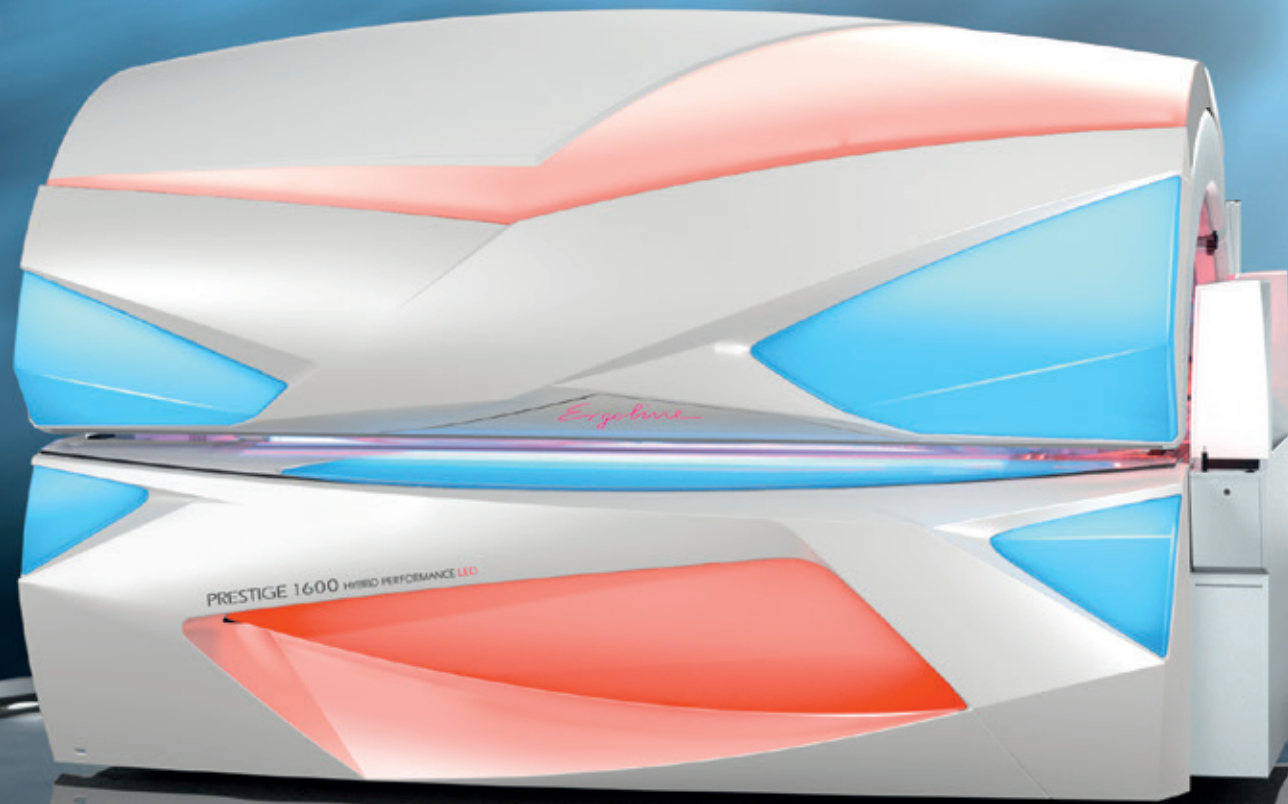

Ergoline

PRESTIGE

1600



SONNEN MIT PRESTIGE

Die Prestige-Serie von Ergoline steht für neueste UV-Technologien, gepaart mit innovativen Komfortmerkmalen und einem zeitlosen Design. Das neue Topmodell setzt mit der weiterentwickelten Hybrid Performance und Beauty Light LED den neuen Maßstab in der Bräunungstechnologie. Die einzigartige Kombination aus UV und Rotlicht ermöglicht eine besonders schöne und intensive Bräune mit gleichzeitiger Hautpflege. Ganz neu ist auch Personal Sunstyle. Per Knopfdruck erhält jeder Kunde seine persönliche Wunschbräune. Die komplette Wohlfühlausstattung, inklusive dem besonders einfach zu bedienendem Bluetooth Connect, bietet Luxus auf höchstem Niveau.

Wann sind Sie bereit für mehr Prestige in Ihrem Studio?

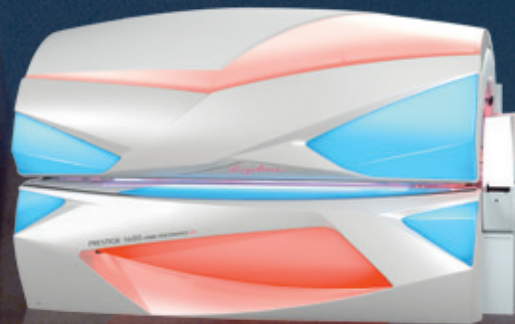



▶ WUNSCHBRÄUNE AUF KNOPFDRECK

Jeder darf sonnen wie er möchte, von sanft bis intensiv. Aus drei Sonnen-Programmen kann sich jeder Nutzer sein maßgeschneidertes Bräunungsergebnis aussuchen. Egal ob nur ein leichter Teint oder eine direkt sichtbare Tiefenbräune gewünscht ist: mit Personal Sunstyle ist die Prestige 1600 stets das perfekte Solarium. Wie immer lassen sich die Gesichtsbräuner während der Besonnung jederzeit in der Intensität verändern und komplett ausschalten. Dadurch ist auch eine UV-freie Anwendung des Beauty Light im Gesichtsbereich möglich. Hiermit sprechen Sie ganz neue Zielgruppen an!



▶ HAUTPFLEGE INKLUSIVE

Die Kombination aus UV-Licht und Beauty Light ermöglicht eine besonders schöne Bräune und pflegt die Haut schon beim Sonnen. Gesicht und Dekolleté werden durch spezielle Beauty Light LEDs verwöhnt. Für samtweiche Haut und einen frischen Teint. Das gemeinsam mit Lichtbiologen entwickelte Rotlichtspektrum ist genau auf die biologischen Reaktionsspektren der Haut abgestimmt und die computerberechnete Geometrie der Reflektoren garantiert eine gleichmäßige Ausleuchtung von Gesicht und Dekolleté. Am Körper sorgt das rote Licht der smartsun-Lampen für ein besonders angenehmes Hautgefühl.



▶ HÖCHSTE BRÄUNUNGSLEISTUNG

Die Hybrid Performance-Technologie bietet perfekte Bräune ohne Kompromisse. Die smartsun PLUS-Lampen bauen Pigmente auf und in Kombination mit den Trend UV-Lampen wird eine sofort sichtbare und lang anhaltende Bräune am Körper erzielt. Dynamische, elektronische Vorschaltgeräte garantieren immer 100% Leistung. Im Gesichtsbereich ermöglichen vier Ultra Performance Plus-Gesichtsbräuner mit neuen smartsun-Spaghettlampen eine 0,3-optimierte Bräunungsperformance. Die aktivierenden Rotlichtspektren verbessern die Blutzirkulation und Sauerstoffversorgung in der Haut und unterstützen dadurch den Bräunungsprozess.

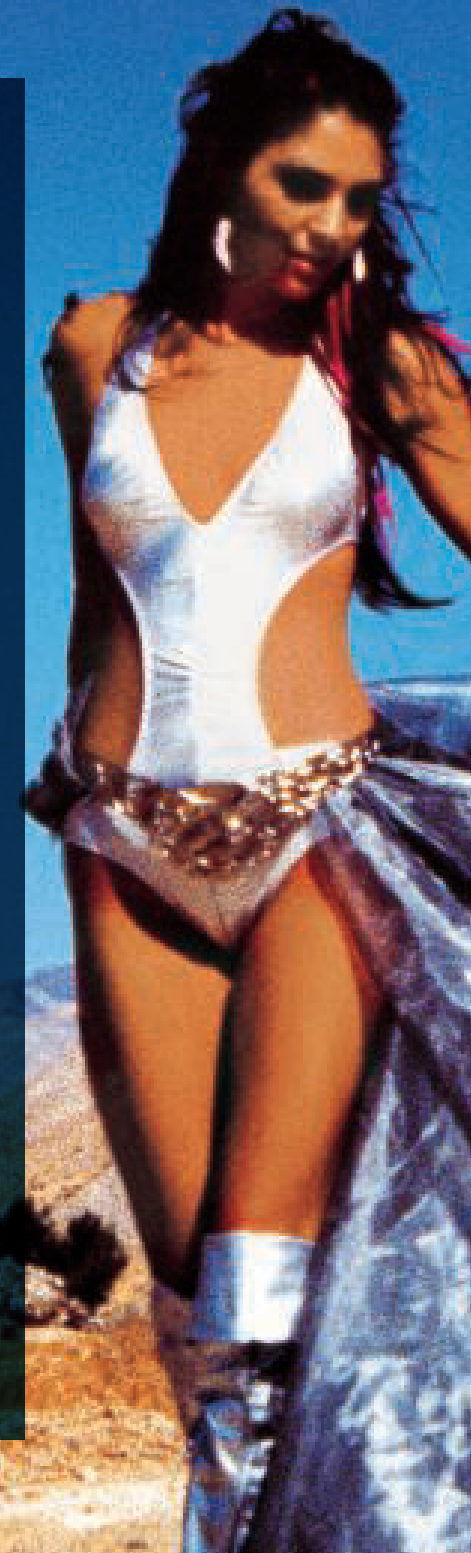



► MUSIK MIT BLUETOOTH CONNECT

Ganz neu ist Bluetooth Connect. Damit kann jeder Nutzer seine Lieblingsplaylist vom eigenen Smartphone in das 3D-Sound-System übertragen. Die Bedienung während der Besonnung erfolgt ganz einfach über das komfortable Smart Control-Bedienfeld. Im großen Display wird der aktuelle Titel angezeigt und mit der Plus- und Minus-Taste geht's direkt zum nächsten Song. Das gibt's nur bei Ergoline! Alternativ können Handy und MP3-Player natürlich auch weiterhin mit dem integrierten Audiokabel an das Solarium angeschlossen werden.

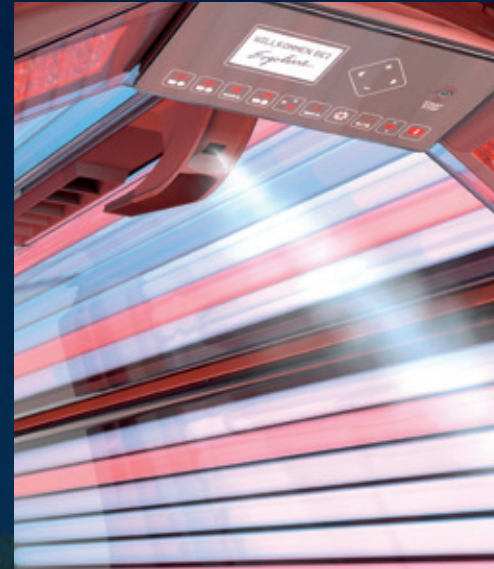

► RUNDUM WOHLFÜHLEN

Die serienmäßige Komfortausstattung mit Aqua Fresh, Aroma, Climatronic und 3D-Sound bietet Luxus auf höchstem Niveau. Sämtliche Wohlfühl-einstellungen können im Control Center bereits vor der Besonnung eingestellt und mit NFC Connect auf der Kundenkarte gespeichert werden. Wird der Chip beim nächsten Besuch vor das NFC-Feld gehalten, ist das Solarium automatisch auf alle persönlichen Vorlieben des Kunden eingestellt. Hinlegen, Augen schließen und entspannen – jeder Nutzer bekommt automatisch sein persönliches Lieblingsolarium.



► SERVICE LEICHT GEMACHT

Pflegeleichte Materialien und die neue Service-beleuchtung im Unterteil machen die Reinigung für das Studiopersonal einfacher denn je. Der bequem im Control Center zu bedienende Professional Set-up Manager bietet Ihnen ein umfangreiches und selbsterklärendes Geräte-management, das seines gleichen sucht. Egal ob Auswahl der LED-Light Show oder Anpassung von Klimatisierung und Lüftung – sämtliche Einstellungen können denkbar einfach vorgenommen werden. Und mit NFC Connect können Sie die gesamte Konfiguration in Sekunden-schnelle auf andere Solarien übertragen.

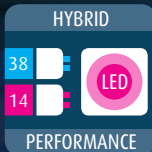

Die Weiterentwicklung der Hybrid Performance-Technologie bietet optimale Bräunungsergebnisse mit zusätzlicher Hautpflege durch smartsun PLUS-Lampen und Beauty Light LEDs.



Mit dem LED Interior Light werden auch im Innenraum neue Akzente gesetzt. Der hell erleuchtete Bräunungstunnel wirkt besonders hygienisch und lädt Ihre Kunden zum Sonnen ein.



Der Professional Set-up Manager bietet ein besonders effektives Gerätemanagement. Alle Parameter können ganz einfach eingestellt und mit NFC auch auf andere Solarien übertragen werden.

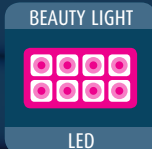

Neu entwickelte Hochleistungs-LEDs intensivieren die Bräune und pflegen die Haut mit speziellem Rotlicht. Computerberechnete Reflektoren garantieren eine optimale Verteilung der Lichtspektren.

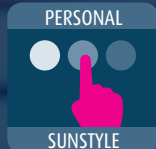

Personal Sunstyle bietet Wunschbräune auf Knopfdruck. Von sanft bis intensiv - der Kunde erhält immer ein maßgeschneidertes Bräunungsergebnis.



Der Voice Guide erläutert jede Bedienfunktion des Solariums. Und das ganz persönlich durch eine angenehme Stimme.



Die 0,3-optimierte Ultra Performance Plus-Technologie mit Glasreflektoren inkl. UV-B-Spaghetti-Lampen und spezialbeschichteten Filterscheiben steht für höchste Effizienz im Gesichtsbereich.



Mit dem Control Center lassen sich bereits vor der Besonnung innerhalb weniger Sekunden alle Komforteinstellungen vornehmen. Für eine besonders entspannende Besonnung.



Jedes Ergoline Solarium ist so konzipiert, dass servicerelevante Teile mit wenigen Handgriffen erreichbar sind. Das praktische Service Light macht Reinigung und Wartung für das Studiopersonal jetzt noch einfacher.



Extrabräune für die Schultern! Hochdruck-Schulterbräuner mit der innovativen Ultra Performance-Technologie ermöglichen auch im Schulterbereich eine perfekte Bräune.



Mit NFC Connect können sämtliche Komforteinstellungen auf der Kundenkarte gespeichert werden - beim nächsten Besuch ist das Solarium sofort auf die individuellen Vorlieben des Kunden eingestellt.



Mit Bluetooth Connect kann der Kunde seine Lieblingsmusik kabellos vom eigenen Smartphone ins Solarium übertragen. Die Bedienung während der Besonnung erfolgt ganz bequem über das Smart Control-Bedienfeld.



Hochwertige High Performance LED's garantieren eine beeindruckende Farbbrillanz mit über 200 Farb- und Lichteffekten. Bis zu 80 % Energieersparnis und eine Lebensdauer von mehr als 30.000 Stunden.



Das pflegeleichte Smart Control-Glasbedienfeld mit großem Display macht die Bedienung des Solariums einfacher und komfortabler denn je.



Angenehme Erfrischung beim Bräunen garantiert die Aqua Fresh-Funktion, die fein vernebelte Essenzen in den Bräunungsraum sprüht. Für Körper und Gesicht getrennt einstellbar.



AROMA

Das Aroma-Programm verwöhnt mit einem dezenten Duft. Damit Ihre Kunden die Besonnung mit allen Sinnen genießen können.



MULTI RELAX

Die ergonomisch geformte Liegefläche mit integriertem Kopfpolster, bequemen Armmulden und variablen Fußstützen sorgt für nahtlose Bräune und höchsten Besonnungskomfort.



ECO TECH

Dynamische Vorschaltgeräte, effiziente LED Beleuchtung und intelligente Stromspareinstellung garantieren eine hohe Energieeffizienz. Mit Eco Tech können Sie weitere Energiespar-Einstellungen vornehmen.



CLIMATRONIC

Die Benutzer können mit Climatronic ihre Wunschtemperatur wählen, die von einer Klima-Automatik während der gesamten Besonnung konstant gehalten wird.



CLIMATRONIC PLUS

Mit der optionalen Climatronic PLUS wird die Wohlfühltemperatur durch einen geschlossenen Bräunungstunnel noch schneller erreicht und auch bei extremem Raumklima beibehalten.



3D SOUND

Das 3D-Sound-System bietet ein überwältigendes Klangerlebnis. Das System besteht aus zwei Lautsprecherboxen, einem Subwoofer, SD-Card-Slot und MP3-Dock-in.



MP3 AUX

Mit dieser Funktion kann Ihr Kunde seinen MP3-Player oder sein Smartphone mit einem integrierten Audio-kabel anschließen und die eigene Musik während der Besonnung genießen.

TECHNISCHE DATEN

- ▶ Thermostatgesteuerte Warmluftrückführungs-Automatik (M)
- ▶ Temperaturangepasste Zentrallüftungs-Automatik
- ▶ Bemaßung geschlossen (L x B x H in cm): 239 x 153 x 150
- ▶ Bemaßung offen (H in cm): 196
- ▶ Einstiegshöhe (in cm): 58
- ▶ Einstiegsöffnungsmaß (in cm): 72
- ▶ Erforderliches Kabineninnenmaß (L x B in cm): 250 x 230
- ▶ Gesamtleistungsaufnahme bei 230 V Netzspannung: 17.800 Watt
- ▶ Absicherung (träge): 3x 35 A
- ▶ Gewicht: 630 kg

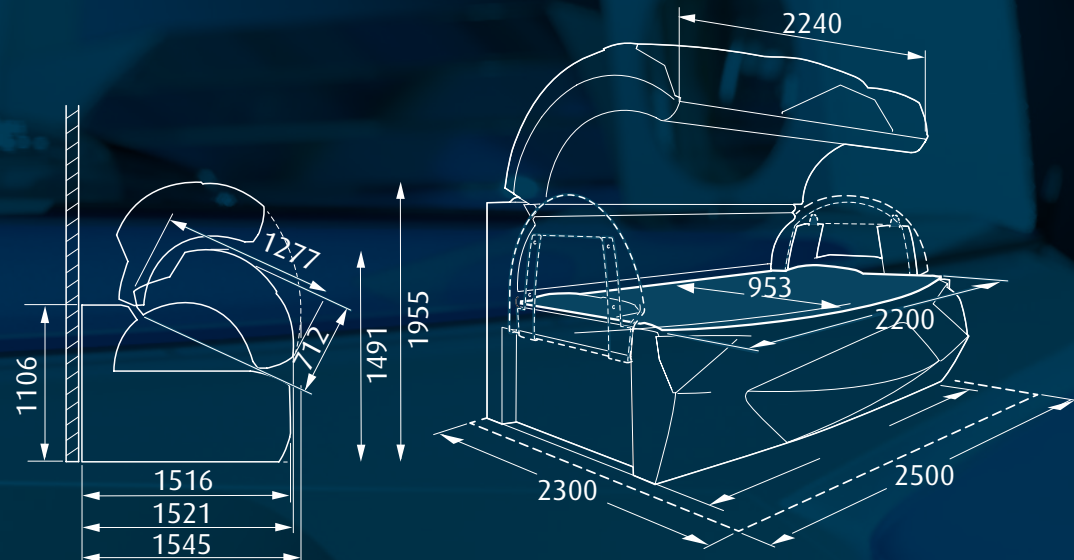

Änderungen in technischer Ausführung und Design, Preis sowie Liefermöglichkeit vorbehalten. Die angegebene Maximalleistung ist je nach Gesetzgebung des jeweiligen Landes in der Leistung angepasst.

PRESTIGE 1600



silverpearl

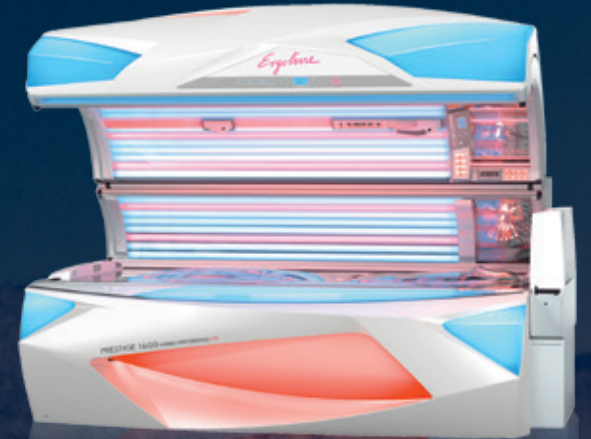

**Inklusive
Werbemittel-
paket**

► HYBRID PERFORMANCE LED

Trend UV-Lampen:	38 à 200 Watt max.
smartsun PLUS-Lampen:	14 à 200 Watt max.
Gesichtsbräuner:	4 à 520 Watt max.
smartsun-Spaghettis:	3 à 8 Watt
Schulterbräuner:	2 à 240 Watt
LED Beauty Light Technology	

► Prestige 1600 inkl. Vollausstattung
Art.-Nr. 500001281

► Prestige 1600 inkl. Vollausstattung und Climatronic PLUS
Art.-Nr. 500001282



Ergoline

PRESTIGE 1600 HYBRID PERFORMANCE LTD

Ergoline



Anderungen in technischer Ausführung, Design und Lieferbarkeit vorbehalten.

300003288

JK-INTERNATIONAL GMBH | Köhlershohner Straße | 53578 Windhagen | Deutschland
+49 2224/818-0 | info@ergoline.de | www.ergoline.de



facebook.de/ErgolineWorld



instagram.de/ErgolineWorld



youtube.de/ErgolineWorld



Ergoline